

'TABLET'I KASUTAMINE ÕPPETÖÖS

Tarmo Otto

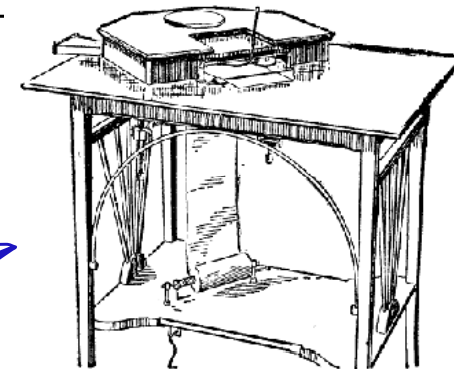

Ajaloolist



- 1888: patenteeris Elisha Gray elektrilise pliiatsi **Telautograph** käekirja salvestamiseks
- 1942: USA-s patenteeriti puutetundlik ekraan
- 1989: esimene kaubanduslik tahvelarvuti GRiDPad. Selle operatsioonisüsteem põhines MS-DOS-il



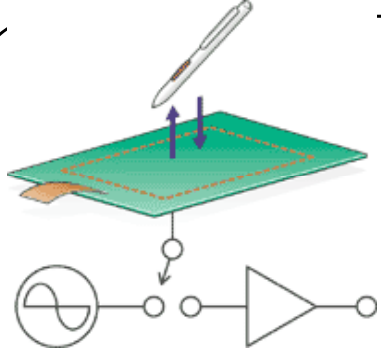

“Tablett”



- Termin "*Tablet PC*" võeti kasutusele Microsofti poolt Bill Gates'i esinemisel 2001 a Comdex konverentsil. Varem kasutati terminit "*pen computer*"
- Vista integreeris 2006 a-l tablet pc versiooni XP-ga
- Wacom : Wa – harmoonia + Com – kompuuter (jaapani keeles) – 70% maailmaturust, tema patenteeritud tehnoloogiat "*Penabled Technology*" kasutab enamik tahvelarvuteid
- Põhineb elektromagnetilisel resonantsil – digipliiatsil pole vaja eraldi patareid

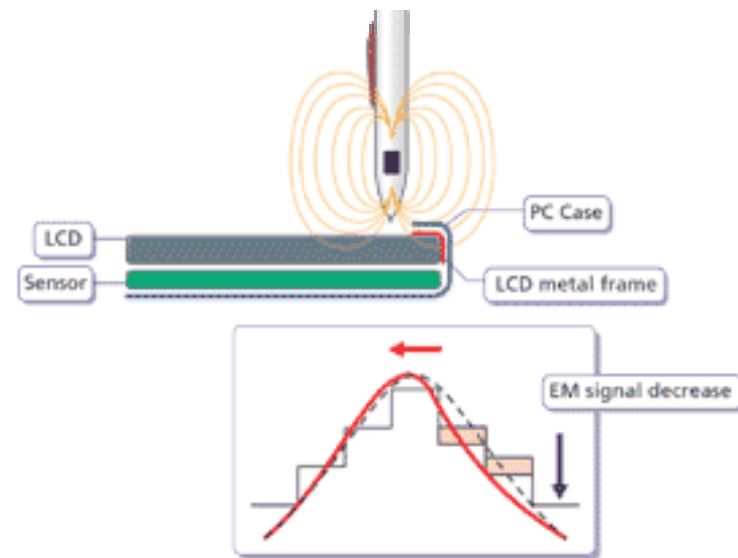
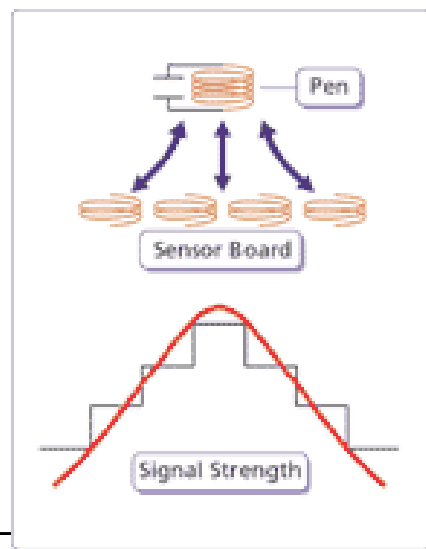
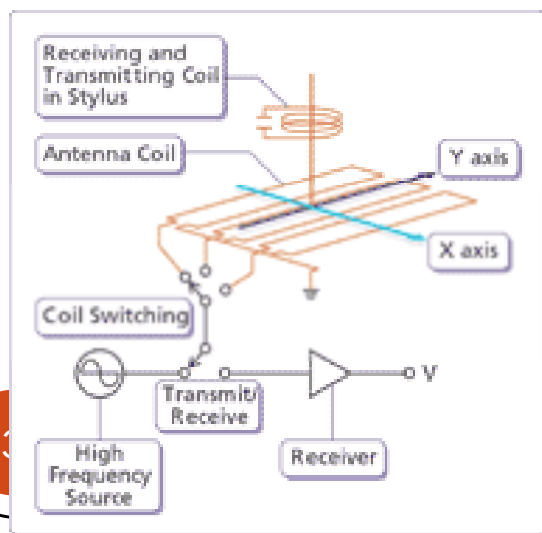

Kasutamispisik kolleegilt

- Puuteekraaniga sülearvuti oli hea abimees reisir GPS-i järgi Poola konverentsile sõites
- Wacom töölaud võimaldas CAD jooniseid kiiremini teostada ja asendas arvutihiirt



Tahvelarvutid

Most Popular Tablet PCs	
% Share of 13,889 Clicks / Click Count	
1. <u>HP Pavilion tx2500z</u>	16.1% / 2243
2. <u>Lenovo ThinkPad X200</u>	7.0% / 971
3. <u>HP EliteBook 2730p</u>	4.9% / 679
4. <u>Toshiba Portege M700</u>	4.3% / 598
5. <u>HP Pavilion tx2600</u>	4.1% / 569
6. <u>Dell Latitude XT</u>	3.8% / 527
7. <u>Fujitsu LifeBook T5010</u>	3.5% / 485
8. <u>Sony VAIO UX Micro PC</u>	3.3% / 455
9. <u>HP Pavilion tx1000z</u>	3.1% / 436
10. <u>Lenovo ThinkPad X61 Tablet PC</u>	2.9% / 401



DELL Latitude XT Tablet PC

← 31500 €

HP PAVILION TX2590EO - 16400 €



ThinkPad X60 Tablet



↑ 20400 €

HP 2710P - 24100 €



TOSHIBA PPR40E-00T017G4

↶ 17200 €

ThinkPad x200 Tablet - 28500 €



←



19.11.2008

Milleks tahvelarvuti

- Koosolekutel tekitab tavaline sülearvuti “barjääri” teiste osalejatega
- Võimalus kiirelt ideid visandada
- Võimalus töid kiirelt redigeerida
- Joonised ja fotod – kiire täiendamine/redigeerimine (surve-/kallutustundlik pliiats)
- Käekirja loomulik kasutamine (toimib ingliskeelsete tekstide puhul)
- Reisil kaardirakenduste (GPS) haldamiseks
- Vältib randme hiiresündroomi teket

SCOTT
ADAMS

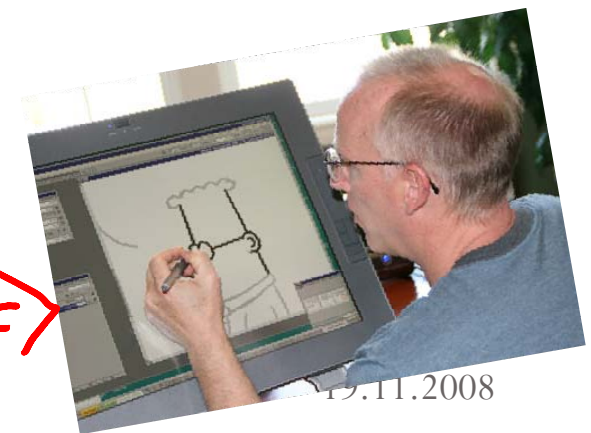

Milleks tavaline sülearvuti

- Odavam
- Trükkimine (50-150 sõna/min) on kiirem kui käsikiri
- Tahvelarvuti ekraan on õrnem ja vigastustele tundlikum



Hiir-tahvel-mõte

KASUTAMA ÕPPIMISEKS 0-TASEMELT KULUB:

11 TUND



1 NÄDAL



1 PÄEV



Tablett – 21 sajandil

- Mahtuvusandurid – tuvastavad lisaks digipliatsile ka sõrme asukohta
- **Multi-touch** – võime tunda samaaegselt kahte või enamat puudutust
- Päikesevalguses loetav (kuni 800 nitine ekraan)

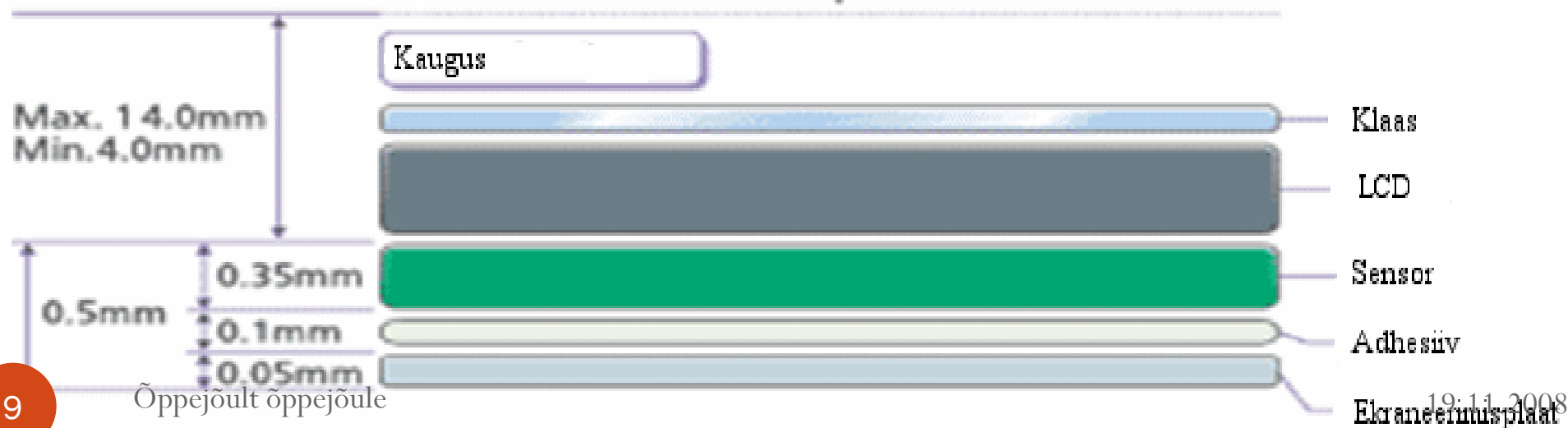
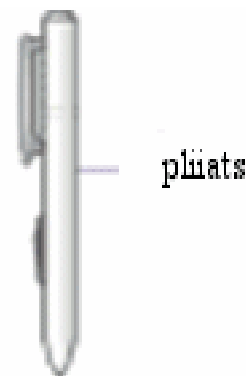

Tarkvaraarenduse visionäär - Bill Gates

- 2009. aastal realiseeruvad kõik täna alanud IT-stsenaariumid. See tähendab, et digitaalne eluviis saab nii harjumuspäraseks ja tavaliseks, et keegi ei pööra sellele erilist tähelepanu. Nende tavaliste asjade hulka kuuluvad näiteks elektrooniline telefoniarve, digitaalse muusika salvestamine, digipiltide jagamine sõpradega või tahvelarvutisse oma käekirjaga märkmete tegemine ja nende elektrooniline kasutamine. (2002)
- Gatesi sõnul asendavad koolides paberi tahvelarvutid (tablet PC), mis hakkavad maksma vähem kui õpikud. (2007)
- iPhone'i kasutajaliidesele sarnased sisendmeetodid saavad uue operatsioonisüsteemi Windows 7 osaks ning väga oluliseks saab puute-ekraan. "Tõenäoliselt saavad puute-ekraaniga seadmed kindlate arvutiformaatide puhul väga kiiresti eelistatuks, kuna me teeme tihedat koostööd riistvarafirmadega". Gates on väsimatult toetanud tahvelarvuti kontseptsiooni ning on selgelt teada andnud, et ei loobu sellest unelmast. (2008)



Vista - valik juhul kui kasutad tahvelarvutit

- Microsoft Experience Pack for Windows
 - About
 - Equation Writer
 - Ink Crossword
 - Ink Flash Cards
 - Media Transfer
- Microsoft Ink Desktop for Windows Vista
 - Ink Desktop 2.0
- Microsoft Office
 - Microsoft Office Access 2007
 - Microsoft Office Excel 2007
 - Microsoft Office FrontPage 2003
 - Microsoft Office InfoPath 2007
 - Microsoft Office OneNote 2007
 - Microsoft Office Outlook 2007
 - Microsoft Office PowerPoint 2007
 - Microsoft Office Publisher 2007
 - Microsoft Office Visio 2007
 - Microsoft Office Word 2007
 - Microsoft Office Tools
 - Microsoft Office'i tööriistad



Office 2007 - täielik tugi pliiatsile

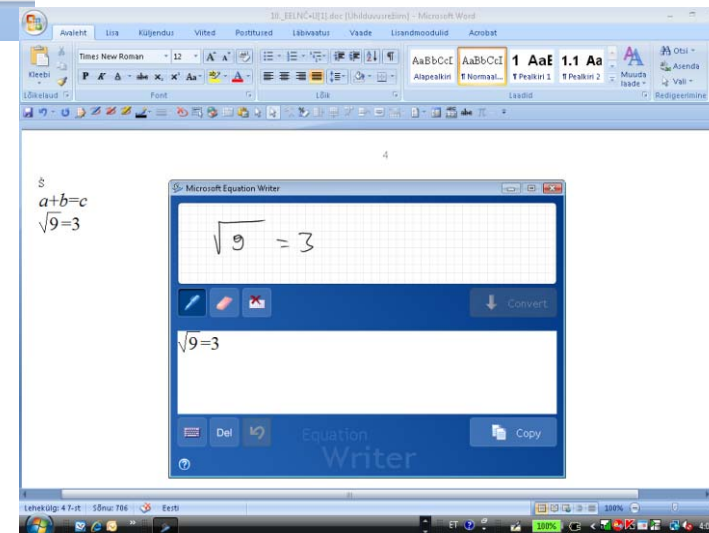
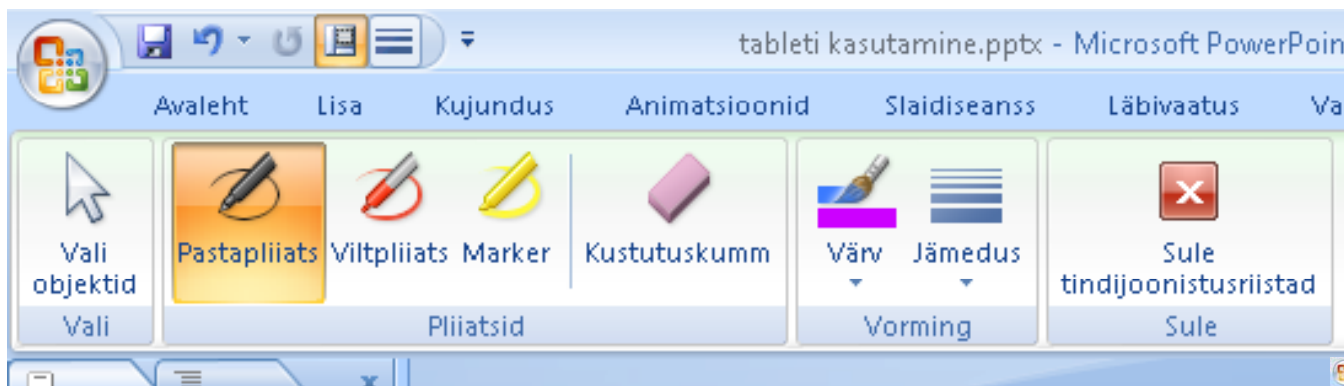
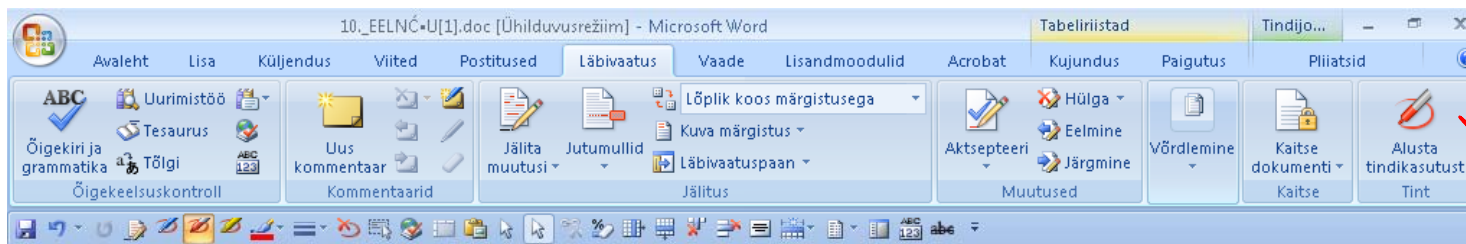

MS Onenote

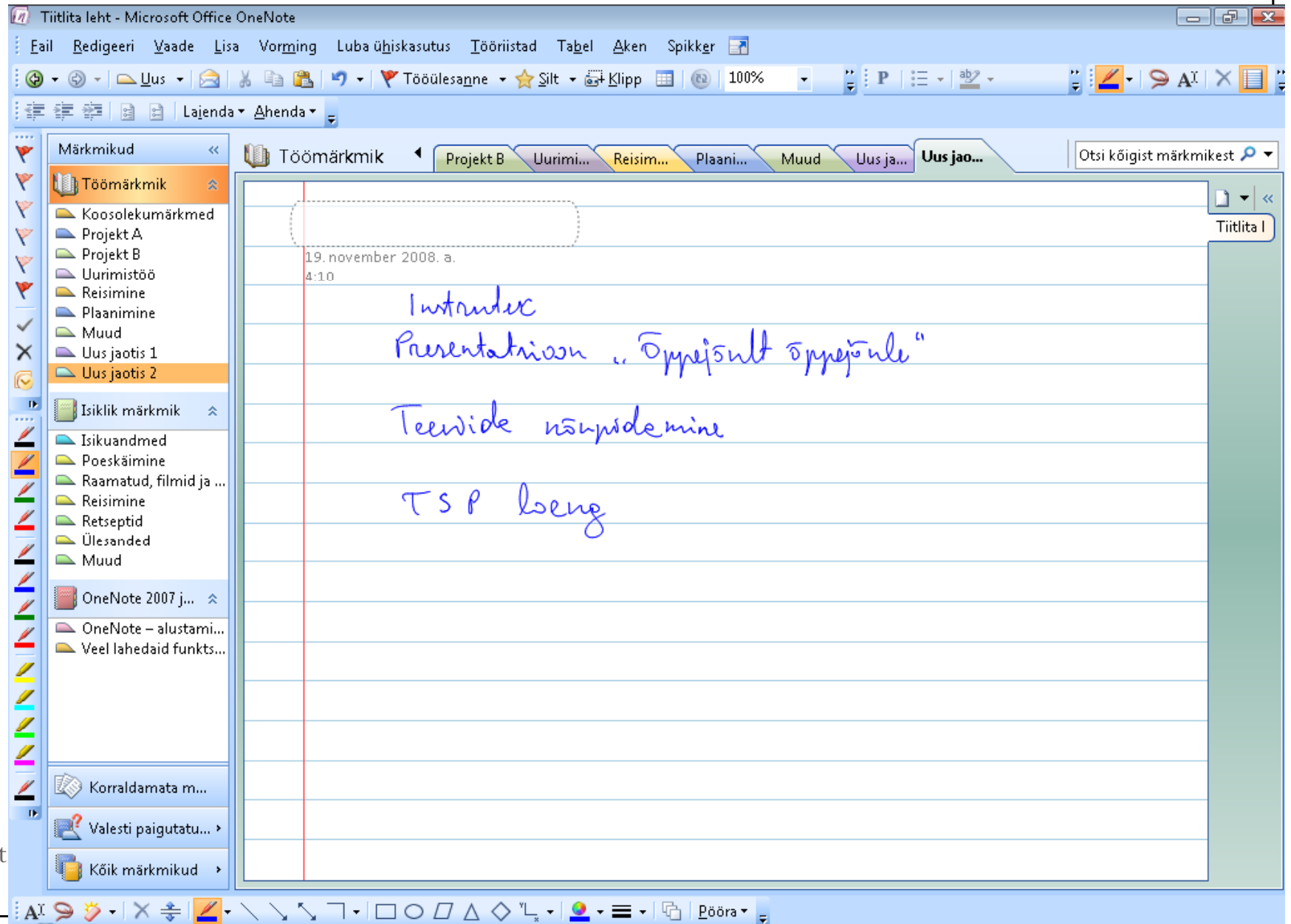

PDF Annotator - alternatiiv Adobe Acrobat Pro-le

- Asendamatu bakalaureusetööde jms parandamisel

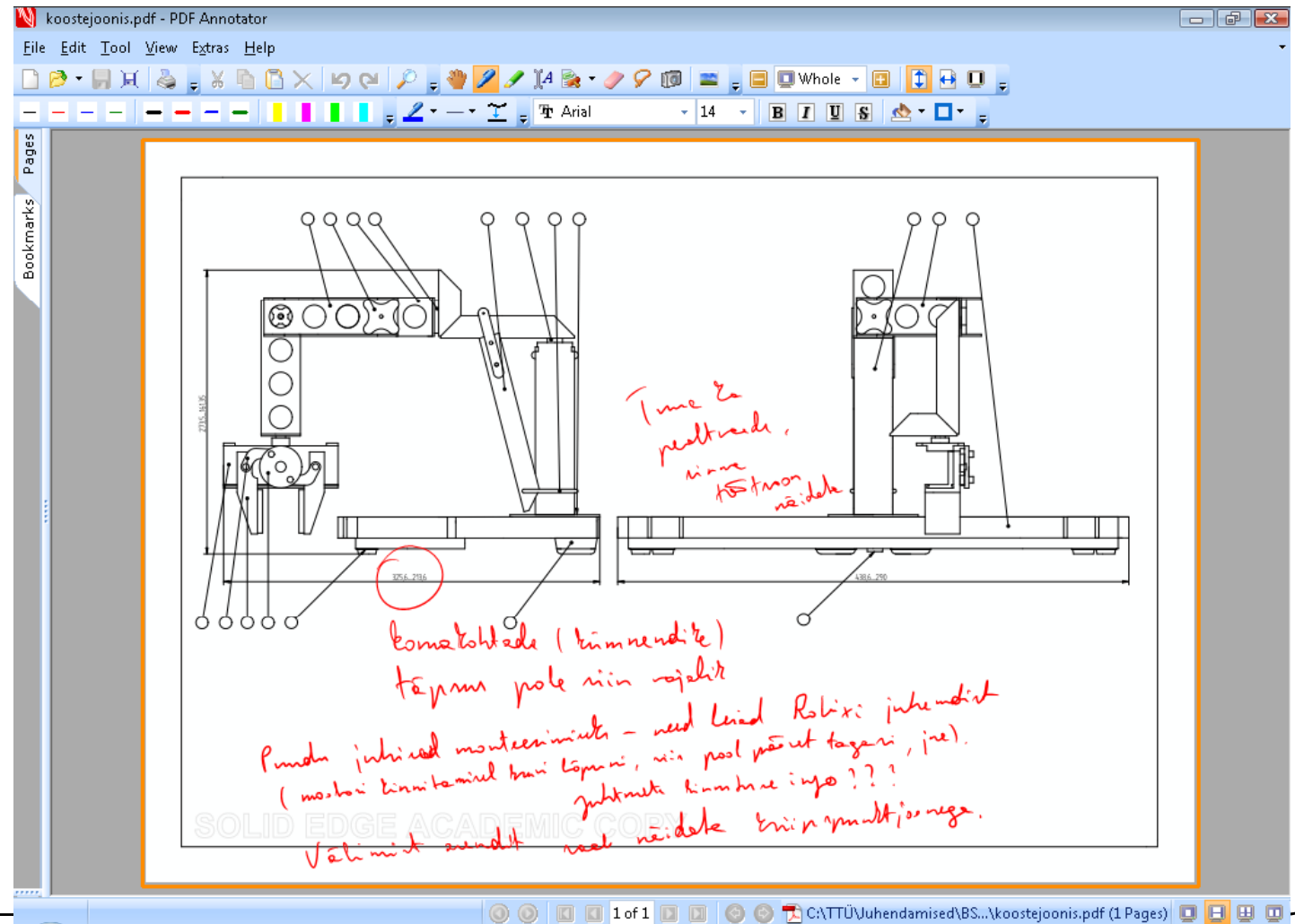

Home Insert Format Review View Export Connect Tools

Paste Topic Subtopic Relationship Boundary Callout

Icon Markers Text Markers Task Info Attachment Notes Image

Hyperlink Sketch

Arial 14

Formatting

Style Editing

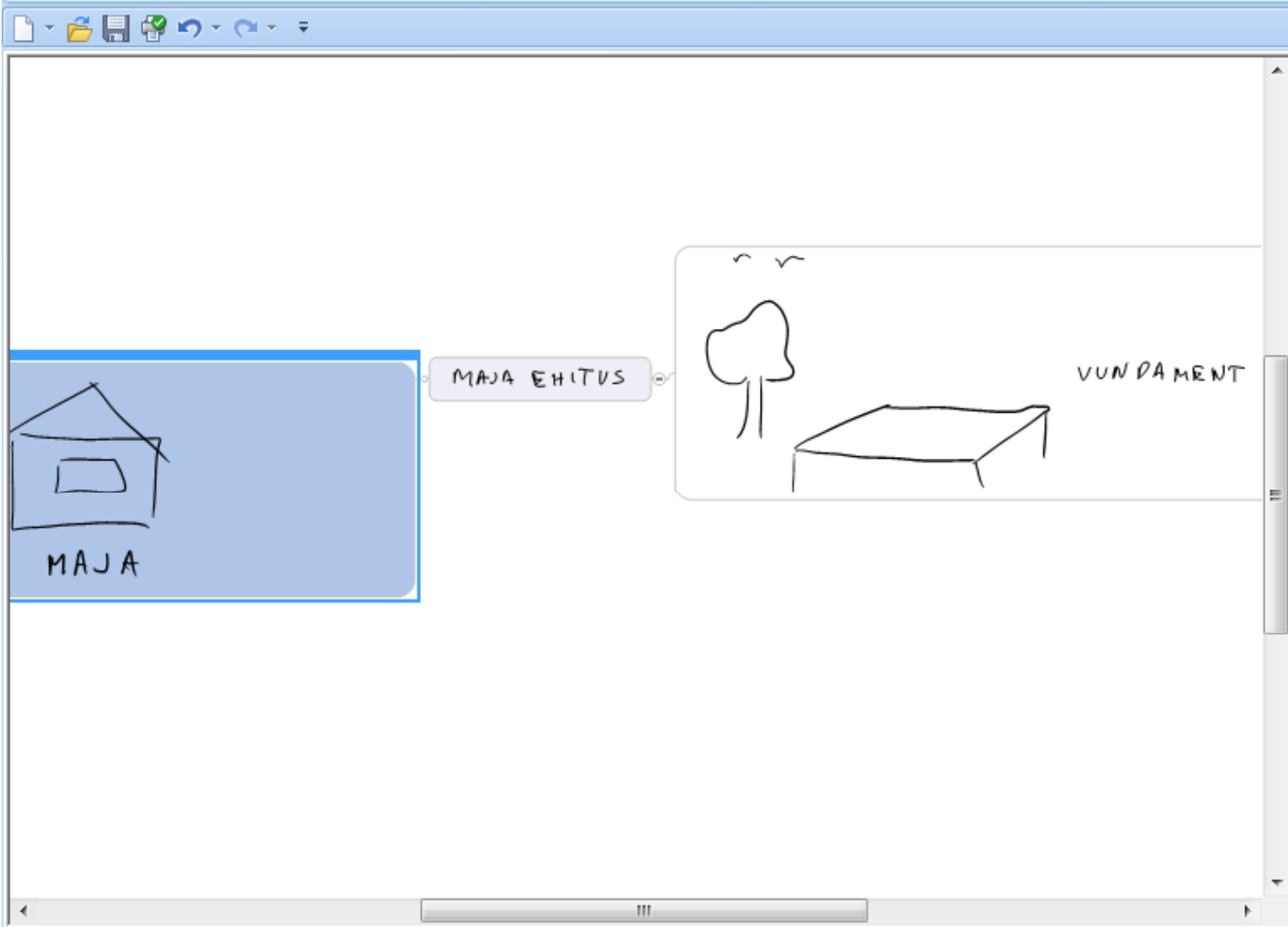

Tablet Help

General Information

- Mindjet MindManager on Tablet ...
- Quick Start Help Map
- Pen Mode Help
- Mindjet MindManager Learning ...

Gestures

To use a gesture, simply draw it on the map.

Insert Topic (R)	Insert Topic (L)	Insert Subtopic (R)
Insert Subtopic (L)	Insert Sketch	Focus on Topic
Focus on Topic	Zoom in	Zoom out
Center Map	Delete	Undo

Mindjet MindManager - hiire ja pliiatsi režiimis

The screenshot displays the Mindjet MindManager application window titled "järgmine nädal* - Mindjet MindManager". The interface includes a ribbon menu with tabs: Home, Insert, Format, Review, View, Export, Connect, and Tools. The main workspace shows a mind map with the following structure:

- Kasutamispisik kolleegilt
 - Tablet - kuidas toimib
 - Tarkvaraarenduse visionäär - Bill Gates
 - PDF Annotator - alternatiiv Adobe Acrobat Pro-le
 - Office 2007 - täielik tugi pliiatsile
 - Vista - valik juhul kui kasutad tabletti
 - Mindjet MindManager - hiire ja pliiatsi režiimis
 - NetOp School - märkmed kogu arvutiklassis otse ekraanile
 - ScetchBook Pro - kunstnik ilma lõuendita
 - Evernote - mis maksab - midagi ei maksa
 - Lenovo Thinkpad X61
 - uti HP Pavilion TX1320
 - pic Toughbook CF-19
 - Latitude XT
 - tablet - mida valida, palju maksab

A callout box points to the "Mindjet MindManager - hiire ja pliiatsi režiimis" node, containing the text: "Õppejõult õppejõule - tabletiga hiire vastu 'Tableti kasutamine õppetöös'".

On the right side, the "Tablet Help" panel is visible, showing "General Information" and "Gestures". The gestures section includes:

- Insert Topic (R)
- Insert Topic (L)
- Insert Subtopic (R)
- Insert Subtopic (L)
- Insert Sketch
- Focus on Topic
- Focus on Topic
- Zoom in
- Zoom out
- Center Map
- Delete
- Undo

NetOp School - märkmed kogu arvutiklassis otse ekraanile

- Kasutusel mehaanikateaduskonna kahes arvutiklassis (2 õppejõulitsentsi, 40 õppurilitsentsi)
- Võimaldab saata ekraanil toimuvat otse klassiarvuti ekraanile
- Võimaldab õppejõul jälgida, mis õppurite ekraanidel toimub ja saata personaalseid teateid
- Võimaldab korraldada kontrolltöid arvutiklassis nii et omavaheline suhtlus on kontrolli all

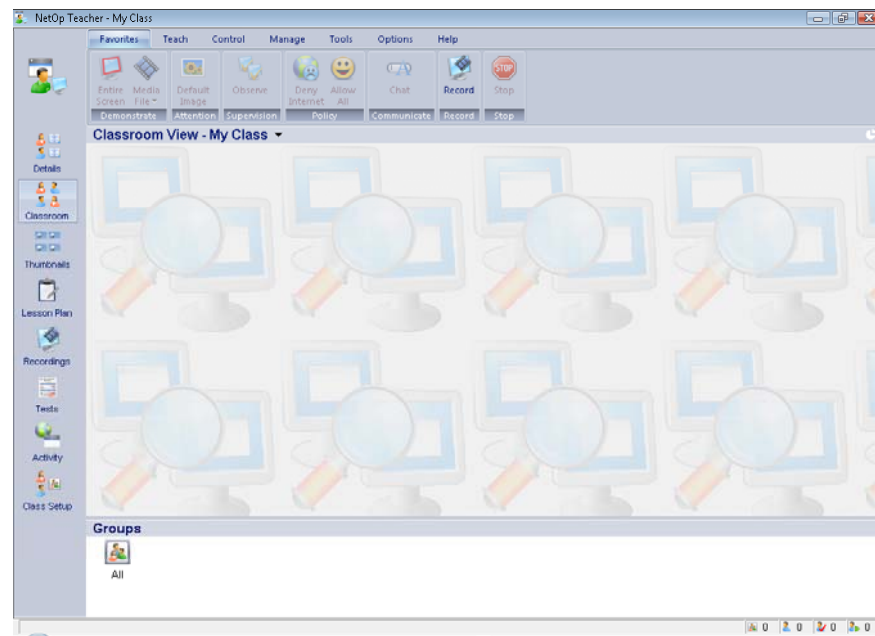

Autodesk (Alias) SketchBook Pro - kunstnik ilma lõuendita

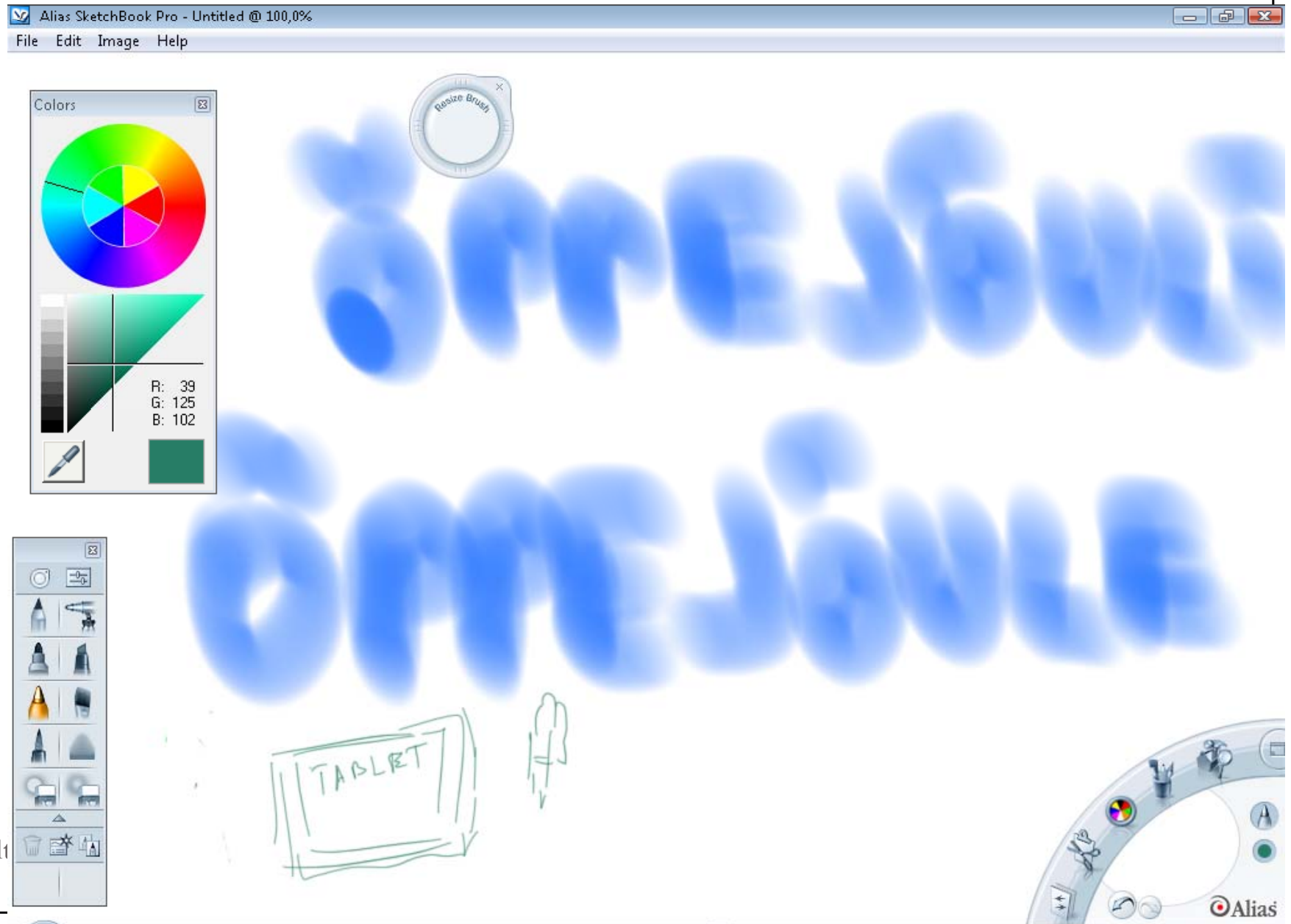

Evernote - mis maksab ?- midagi ei maksa

- <http://evernote.com/> - motoks “Ära unusta midagi”
- Tasuta
- Toetab nii digipliiatsit kui klaviatuurilt tekstisisestust
- Märkmed, tekstid, viited sünkroniseeritakse veebiserveriga – nii saad kogu olulist infot sünkroniseerida eri arvutite vahel või kasutada kus iganes viibid

tauno's notebook - tauno - Evernote

Application Account Note Edit View Help

Synchronize Current Monthly Usage New Note All Notes Email Print Tag Delete

Search: Type text to search...

Notebooks

- tauno's notebook
- All Notebooks (28)

Tags

elo viiding parimast tööa
kõne 2-4 aastasel

Attributes

Saved Searches

<no saved searches>

Trash (0)

holboh 2008 BA billed Medina -7 Kee il d Arline tide 7 Mohn rh b Invidiously -7 Frilpiimir oil d Pniarlrvm -7 ... Created 1.10.2008 4:42

Click to edit source URL

Click to edit tags

1. oktoober 2008

- Artikkel Pedeemiam → keia 1h
- Artikkel Tichhi → Martin 1h
- Investitsioonimudel → järhyperimim 0,1h
- Premio analuun → liid → reede 17? helmege 18?
 - ↳ Claude
 - ↳ hmerhuk 4h
 - ↳ tülakimene
 - ↳ vejetritse
 - ↳ Company materjedid



dimdim ^{www.} .com

□ kontrol vektorgrafikat

□ toruta
(luni
20
õppijet)

Welcome to Web Meeting - Windows Internet Explorer

http://webmeeting.dimdim.com/dimdim/html/layout/GetFullConsole.action?confKey=tauno.otto&cflag=null&u

Room Name [tauno.otto](#) tauno.otto | [Settings](#) | [Assistant](#) | [Meeting Info](#) | [Feedback](#) | [About](#) | [End Meeting](#)

Phone 712-432-6139

Passcode 828660

00:01:31

Show Items (2)

- Share Desktop
- Stop WhiteBoard

Share... Manage

Participants (1)

- tauno.ott...

Invite... Manage

Now Sharing: Whiteboard

Record Full Screen

ÕPPEJÕULT

ÕPPEJÕULE

Public Chat

Welcome to your Dimdim Web Meeting.

Type text and press Enter. Emoticon

Ready 1 of 1

Millal kasutada tahvelarvutit 😊

allikas: tabletpc2.com



USA
3,1 \$
triljoni
(10^{12})
← eelarve
19.11.2008
eritamisel